

Technisches Zeichnen für Maschinenbauer

Bearbeitet von
Horst-Walter Grollius

2., aktualisierte Auflage 2013. Buch. 184 S. Hardcover

ISBN 978 3 446 43756 2

Format (B x L): 16,6 x 24,1 cm

Gewicht: 356 g

[Weitere Fachgebiete > Technik > Maschinenbau Allgemein > Konstruktionslehre,
Bauelemente, CAD](#)

Zu [Inhaltsverzeichnis](#)

schnell und portofrei erhältlich bei

DIE FACHBUCHHANDLUNG

Die Online-Fachbuchhandlung beck-shop.de ist spezialisiert auf Fachbücher, insbesondere Recht, Steuern und Wirtschaft. Im Sortiment finden Sie alle Medien (Bücher, Zeitschriften, CDs, eBooks, etc.) aller Verlage. Ergänzt wird das Programm durch Services wie Neuerscheinungsdienst oder Zusammenstellungen von Büchern zu Sonderpreisen. Der Shop führt mehr als 8 Millionen Produkte.



Leseprobe

Horst-Walter Grollius

Technisches Zeichnen für Maschinenbauer

ISBN (Buch): 978-3-446-43756-2

ISBN (E-Book): 978-3-446-43703-6

Weitere Informationen oder Bestellungen unter

<http://www.hanser-fachbuch.de/978-3-446-43756-2>

sowie im Buchhandel.

3 Darstellungsmethoden

3.1 Allgemeines

Zur Erstellung technischer Zeichnungen bedient man sich unterschiedlicher Darstellungsmethoden, die nach DIN ISO 5456-2 mit Projektionsmethode 1, Projektionsmethode 3, Pfeilmethode und gespiegelte orthogonale Darstellung bezeichnet werden. Zur vollständigen Darstellung eines Bauteils können bis zu sechs Ansichten aus den Richtungen a, b, c, d, e und f erforderlich sein (Bild 3.1).

Hinweis: Auf die Darstellungsmethode der gespiegelten orthogonalen Darstellung wird hier nicht eingegangen, da diese im Maschinenbau keine Rolle spielt. Diese Methode wird bevorzugt im Bauwesen angewendet.



Bild 3.1: Ansichten mit den Richtungsbezeichnungen a bis f

3.2 Projektionsmethode 1

Bei der Projektionsmethode 1 liegt das darzustellende Bauteil zwischen dem Beobachter und den Ebenen, auf die das Bauteil projiziert wird. Dabei kommt die parallele orthogonale (senkrechte) Projektion zur Anwendung (Bild 3.2).

Die Hauptansicht A (Vorderansicht) des Bauteils wird auf die mit Zeichenebene bezeichnete Ebene projiziert. Die Hauptansicht ist die Ansicht, die vom darzustellenden Bauteil die meisten Informationen bietet. Die Entscheidung darüber, welche Ansicht als Hauptansicht

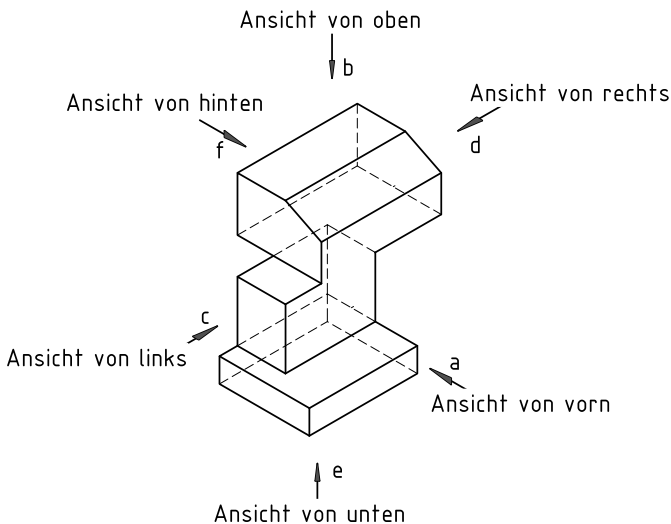

Bild 3.2: Projektionsmethode 1 zur Darstellung eines Bauteils

gewählt werden soll, ist oftmals nicht leicht, da hierfür mehrere Ansichten in Betracht kommen können. Zur Entscheidungsfindung können auch Fertigungs-, Funktions- und Montageaspekte hinzugenommen werden. Ist die Entscheidung hinsichtlich der Auswahl der Hauptansicht erfolgt, ist die Lage der übrigen Ansichten durch die Projektionsmethode 1

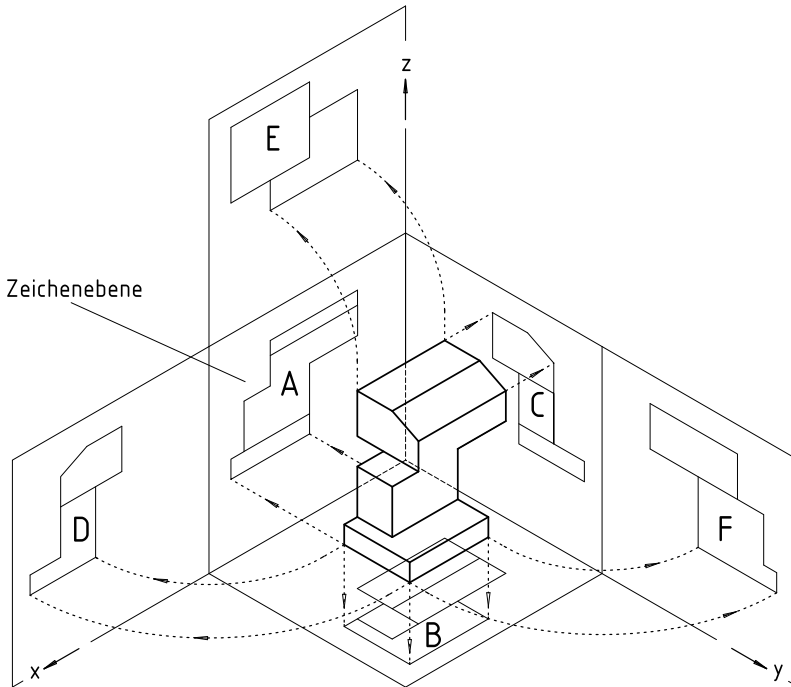

Bild 3.3: Zuordnung der Ansichten eines Bauteils relativ zur Hauptansicht – Projektionsmethode 1

festgelegt. Insgesamt lassen sich sechs Ansichten des Bauteils zeichnen, die durch parallele orthogonale (senkrechte) Projektion auf die entsprechenden Ebenen entstehen.

Die Zuordnung dieser Ansichten in Bezug auf die Hauptansicht (Ansicht A) zeigt Bild 3.3. Die Ansicht C (= Seitenansicht von links) liegt rechts von Ansicht A, die Ansicht B (= Draufsicht) liegt unterhalb von Ansicht A, die Ansicht D (= Seitenansicht von rechts) liegt links von Ansicht A, die Ansicht E (= Untersicht) liegt oberhalb von Ansicht A und die Ansicht F (= Rückansicht) darf rechts oder links von Ansicht A liegen.

Die Projektionsmethode 1 ist die in Deutschland und anderen europäischen Ländern vorwiegend verwendete Darstellungsmethode. Um zum Ausdruck zu bringen, dass diese Methode zur Darstellung von Bauteilen zur Anwendung gelangt, wird die betreffende Zeichnung mit einer Symbolik nach Bild 3.4 versehen. Gezeigt ist hier ein Kegelstumpf in der Hauptansicht (Vorderansicht) und rechts davon angeordnet ist die Seitenansicht von links, wie dies der Projektionsmethode 1 entspricht.

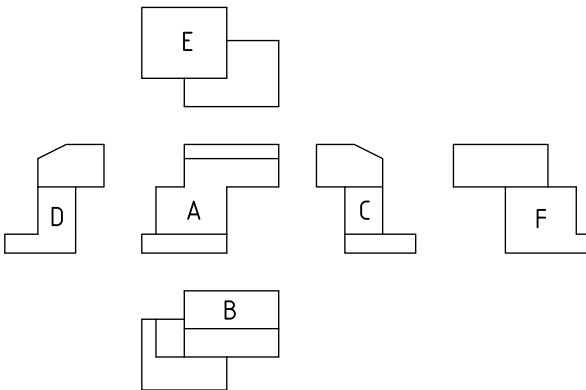

Bild 3.4: Symbolik auf einer Zeichnung als Hinweis für die Anwendung der Projektionsmethode 1

Die zeichnerische Darstellung von Bauteilen soll nicht in jedem Fall in allen sechs Ansichten, die nach der Projektionsmethode 1 möglich sind, vorgenommen werden. Vielmehr gilt die Regel, dass immer nur so viele Ansichten (eventuell auch Schnittdarstellungen, s. u.) gezeichnet werden sollen, die eine einwandfreie Darstellung des Bauteils ermöglichen.

3.3 Projektionsmethode 3

Bei der Projektionsmethode 3 liegt das darzustellende Bauteil hinter den Ebenen (vom Beobachter aus gesehen), auf die es mittels paralleler orthogonaler Projektion abgebildet wird (Bild 3.5). Die Hauptansicht wird auf die mit Zeichenebene benannte Ebene projiziert.

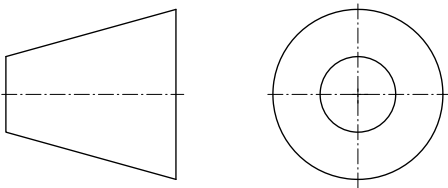
Auch hier lassen sich insgesamt sechs Ansichten des Bauteils zeichnen. Die Zuordnung dieser Ansichten in Bezug auf die Hauptansicht (Ansicht A) zeigt Bild 3.6. Die Ansicht C (= Seitenansicht von links) liegt links von Ansicht A, die Ansicht B (= Draufsicht) liegt oberhalb von Ansicht A, die Ansicht D (= Seitenansicht von rechts) liegt rechts von Ansicht A, die Ansicht E (= Untersicht) liegt unterhalb von Ansicht A und die Ansicht F (= Rückansicht) darf rechts oder links von Ansicht A liegen.



Bild 3.5: Projektionsmethode 3 zur Darstellung eines Bauteils



Bild 3.6: Zuordnung der Ansichten eines Bauteils relativ zur Hauptansicht – Projektionsmethode 3

Soll die Projektionsmethode 3 zur Darstellung von Bauteilen zur Anwendung gelangen, wird die betreffende Zeichnung mit einer Symbolik nach Bild 3.7 versehen. Gezeigt ist hier ein Kegelstumpf in der Hauptansicht (Vorderansicht) und links davon angeordnet ist die Seitenansicht von links, wie dies der Projektionsmethode 3 entspricht.

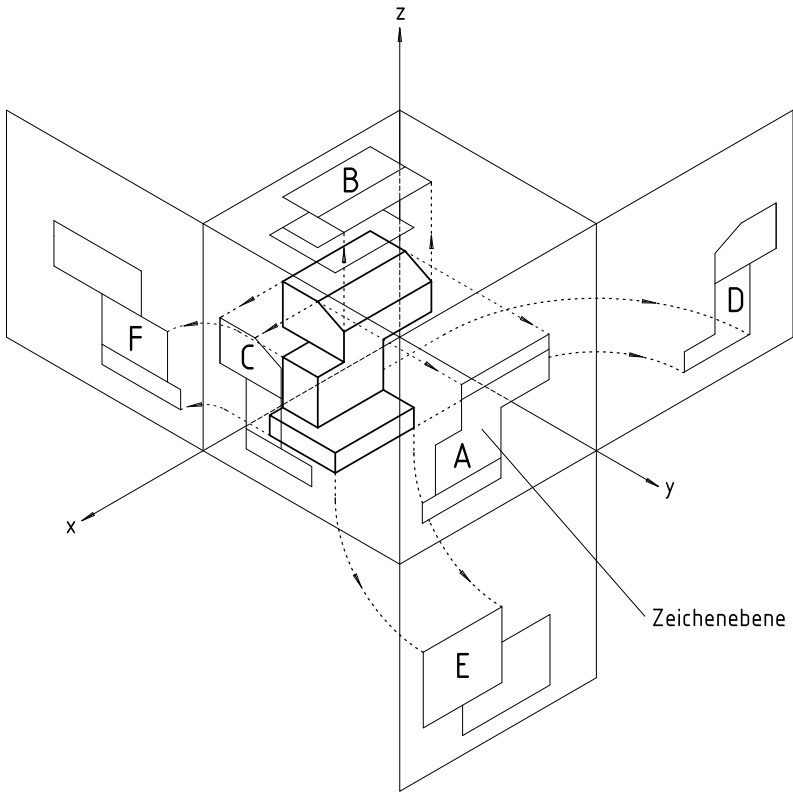

Bild 3.7: Symbolik auf einer Zeichnung als Hinweis auf die Anwendung der Projektionsmethode 3

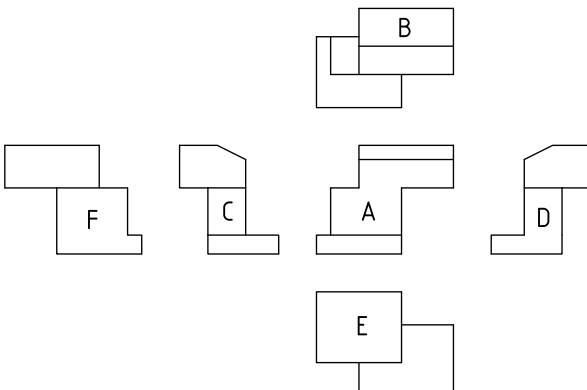
3.4 Pfeilmethode

Oftmals ist es von Vorteil, das Bauteil nicht nach den durch die Projektionsmethoden 1 und 3 vorgegebenen Regeln darzustellen, sondern die Pfeilmethode zu bevorzugen.

Bei dieser Methode werden ausgehend von der Hauptansicht die übrigen Ansichten in Anlehnung an Bild 3.1 mit Buchstaben gekennzeichnet. Die Kleinbuchstaben geben in der Hauptansicht die jeweilige Betrachtungsrichtung der anderen Ansichten an, die mit einem entsprechenden Großbuchstaben zu versehen sind. Die Anordnung der Ansichten darf auf der Zeichenfläche an beliebiger Stelle erfolgen (Bild 3.8).

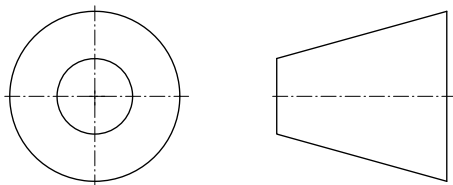
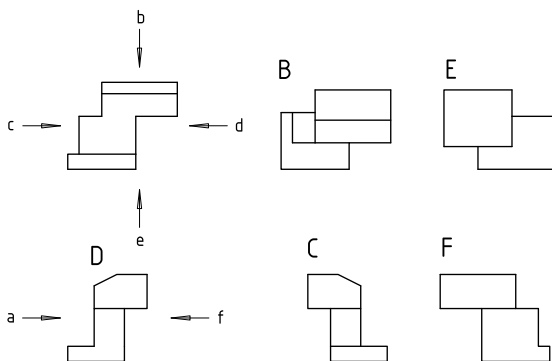

Bild 3.8: Anordnung von Ansichten nach der Pfeilmethode

Normen zu Kapitel 3

- DIN ISO 5456-1 Projektionsmethoden
Teil 1: Technische Zeichnungen, Übersicht
- DIN ISO 5456-2 Projektionsmethoden
Teil 2: Technische Zeichnungen, Orthogonale Darstellungen